



**PRESENTACION  
CAMARAS DE  
SEGURIDAD  
SOLARES 4G**

**Sf**

**C O M P A N I E S**

**INFRAESTRUCTURA E INGENIERIA  
CONSTRUCCION Y ACABADOS**

 57 320 2162302  
1 - 305 6003426

 57 320 2162302

 Colombia - USA- Canada

 [www.sfcompanies.com](http://www.sfcompanies.com)  
[info@sfcompanies.com](mailto:info@sfcompanies.com)

 /sfcompanies

## Cámara Energía Solar 4G

Carga energía solar | Transmisión 4G | Video Full HD | Control remoto dispositivo móvil



  
Sistemas  
IOS y Android

  
Detección  
movimiento

  
Video  
Full HD 1080p

  
Sin  
cables

  
Comunicación  
doble vía

  
Visión  
nocturna

  
Transmisión  
4G

  
Batería  
litio recargable

 57 320 2162302  
1 - 305 6003426

 57 320 2162302

 [www.sfcompanies.com](http://www.sfcompanies.com)  
[info@sfcompanies.com](mailto:info@sfcompanies.com)



 /sfcompanies

 Colombia - USA- Canada

La cámara de monitoreo 4G convierte la energía solar en electricidad de manera eficiente, sin cableado de fuente de alimentación, monitoreo con video de alta definición y fácil de usar



### Paneles solares plegables de alta eficiencia y alta conversión

4 unidades de baterías de litio 18650 incorporadas, capacidad 10400 mAh, alta eficiencia de consumo de energía

Este panel solar está diseñado con una estructura de tres partes, dos de las cuales son giratorias. El diseño es conveniente para el embalaje y el transporte y puede absorber y convertir mejor la energía solar

57 320 2162302  
1 - 305 6003426

57 320 2162302

www.sfcompanies.com  
info@sfcompanies.com



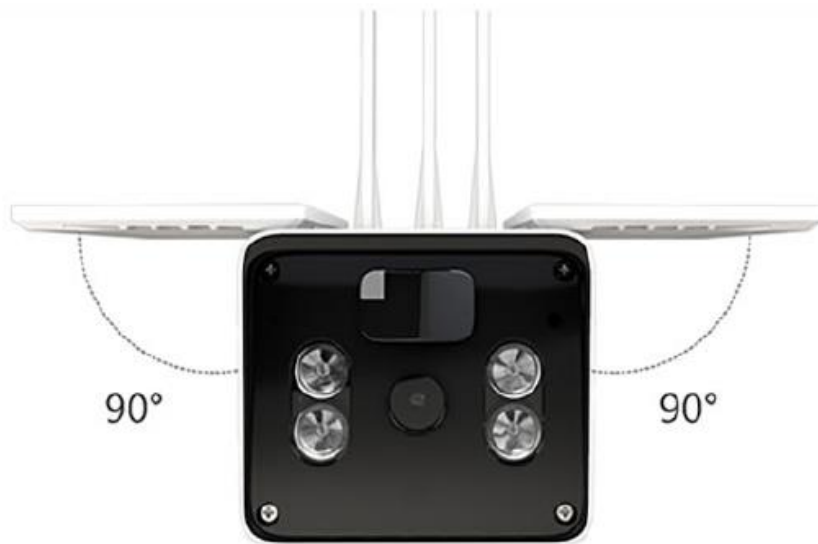

 /sfcompanies

 Colombia - USA- Canada



 Día soleado, la eficiencia de conversión es la más alta al mediodía en verano, se pueden cargar las cuatro baterías en aproximadamente 10 horas de luz solar directa

 Día nublado, la eficiencia de conversión es aproximadamente del 10% al 15% de la de un día soleado

 Día lluvioso, la eficiencia de conversión es aproximadamente del 5% de la de un día soleado

 57 320 2162302  
1 - 305 6003426

 57 320 2162302

 [www.sfcompanies.com](http://www.sfcompanies.com)  
[info@sfcompanies.com](mailto:info@sfcompanies.com)



 /sfcompanies

 Colombia - USA- Canada

## Sin cableado, conexión rápida con tarjeta SIM 4G

No se necesitan instalaciones eléctricas ni cableado de red, lo que ahorra costos laborales.

La conexión WiFi está limitada por la distancia y la señal de interferencia de la pared.

La conexión 4G, como el teléfono móvil, es aplicable a nivel mundial, así que no se preocupe por los problemas anteriores



57 320 2162302  
1 - 305 6003426

57 320 2162302

www.sfcompanies.com  
info@sfcompanies.com



 /sfcompanies

 Colombia - USA- Canada

## Energía amigable con el medio ambiente, adecuada para diversas aplicaciones al aire libre

Protección verde y ambiental, energía gratuita,  
se recomienda instalar en un lugar donde el sol  
pueda iluminar completamente

Puede ser ampliamente utilizado en casas, parques, huertos,  
fincas, fábricas, pastos, bosques, sitios de construcción o  
todos los sitios al aire libre que desee



 57 320 2162302  
1 - 305 6003426

 57 320 2162302

 [www.sfcompanies.com](http://www.sfcompanies.com)  
[info@sfcompanies.com](mailto:info@sfcompanies.com)



 /sfcompanies

 Colombia - USA- Canada

## Intercomunicador de voz, llamada en tiempo real

Admite videollamadas remotas, audio y video claros y fluidos que te brindan una experiencia real de conversaciones cara a cara. Llamada de voz móvil en cualquier momento y en cualquier lugar, sin perder nunca un visitante



Intercomunicador de voz



Llamada en tiempo real

## Soporte de almacenamiento local o servicios de almacenamiento en la nube



Admite almacenamiento de tarjeta micro SD, máximo 64 GB



Soporte de almacenamiento en la nube

 57 320 2162302  
1 - 305 6003426

 57 320 2162302

 [www.sfcompanies.com](http://www.sfcompanies.com)  
[info@sfcompanies.com](mailto:info@sfcompanies.com)



 /sfcompanies

 Colombia - USA- Canada

## Modo de alarma de detección de movimiento

La información de alarma en el sitio se envía al teléfono móvil cuando se encuentran objetos anormales en movimiento. Se pueden seleccionar diferentes modos de alarma de acuerdo con diferentes escenarios

Detección de movimiento | Alarma de video

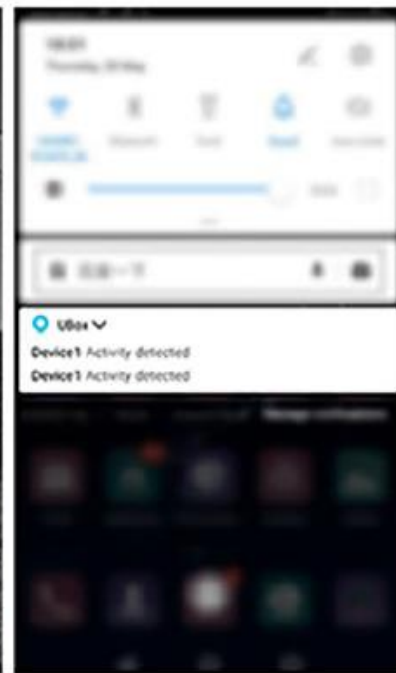

57 320 2162302  
1 - 305 6003426

57 320 2162302

www.sfcompanies.com  
info@sfcompanies.com



 /sfcompanies

 Colombia - USA- Canada





## IP66 Protección impermeable y a prueba de polvo

El material de la carcasa es ABS y panel solar de silicio monocristalino, que es sólido y duradero. Para no tener preocupaciones por la lluvia y el viento.



57 320 2162302  
1 - 305 6003426



57 320 2162302



[www.sfcompanies.com](http://www.sfcompanies.com)  
[info@sfcompanies.com](mailto:info@sfcompanies.com)

Sf

COMPANIES

INFRAESTRUCTURA E INGENIERIA  
CONSTRUCCION Y ACABADOS



/sfcompanies



Colombia - USA - Canada

## Componentes



57 320 2162302  
1 - 305 6003426

57 320 2162302

www.sfcompanies.com  
info@sfcompanies.com



 /sfcompanies

 Colombia - USA - Canada

# Características

- Fuente energía: Solar/Batería Litio
- Conexión 4G sin cables
- Visualización video remoto a través del celular
- Instalación simple sin cables y por el usuario mismo
- Energía ecológica, apropiada para diferentes aplicaciones en exteriores
- Visión infra roja nocturna
- 2.0 Megapíxeles, ángulo de visión 110°
- Soporta detección de movimiento PIR, envío de alarma al celular
- Comunicación doble vía con cancelación de ruido
- Soporta tarjeta Micro SD hasta 64GB y almacenamiento en la nube
- Panel Solar: 6W
- Baterías incluidas 18650, capacidad 10400mAh
- Protección IP66 y a prueba de polvo

# Especificaciones Técnicas

Procesador	Hi3518EV200
Sensor	GC2063 1/2.9" CMOS 1080P
Angulo visión	110°
Resolución	1920*1080
Lente	4mm
Distancia	0-15m
Modo Día/Noche	Interruptor automático fotosensible modo día/noche
Led Poder IR	4W 1W*4pcs
Distancia Noche	850nm IR rayo, distancia 0~10 metros, ángulo detección: 120°
Protocolo Red	4G
Memoria	Suporta 4G~64G y Almacenamiento en la nube
Batería	10400mAh(2600mAh*4)
Panel Solar	6W
Carga máxima corriente	1000mA

57 320 2162302  
1 - 305 6003426

57 320 2162302

www.sfcompanies.com  
info@sfcompanies.com



/sfcompanies

Colombia - USA- Canada

Carga	Carga panel solar: la batería se carga por completo en alrededor de 10 horas Carga USB: la batería se carga por completo en alrededor de 10 horas
Fuente Energía	Solar + Batería litio incorporada
Temperatura	-10°~+60°
Humedad	0%-90%RH
Consumo energía en Standby	0.003W
Consumo energía en operación	Día≤2W.Noche≤4W
A prueba de agua	IP66
Aplicación móvil:	Ubox para Android y IOS.

57 320 2162302  
1 - 305 6003426

57 320 2162302

www.sfcompanies.com  
info@sfcompanies.com



 /sfcompanies

 Colombia - USA- Canada

## Introducción configuración de la APP

Notificación	ON/OFF
Usuarios compartidos	Soporta máximo autenticación de 8 usuarios
Número de cámaras que pueden ser conectadas a la misma aplicación:	Sin limite
Tiempo standby	15S,30S,60S y no standby como opcional
Detección Movimiento PIR	Disabled: detección PIR deshabilitada Low: retraso 7 segundos luego que PIR detecta movimiento Medium: retraso 5 segundos luego que PIR detecta movimiento High: retraso 1 segundo luego que PIR detecta movimiento
Aceptar método llamada	Silencio Notificación Llamada

 57 320 2162302  
1 - 305 6003426

 57 320 2162302

 [www.sfcompanies.com](http://www.sfcompanies.com)  
[info@sfcompanies.com](mailto:info@sfcompanies.com)



 /sfcompanies

 Colombia - USA- Canada

Gadi Fogelman  
Cel 3202162302  
info@sfcompanies.com

 57 320 2162302  
1 - 305 6003426

 57 320 2162302

 www.sfcompanies.com  
info@sfcompanies.com



 /sfcompanies

 Colombia - USA- Canada



SF

COMPANIES

INFRAESTRUCTURA E INGENIERIA

CONSTRUCCION Y ACABADOS

57 320 2162302  
1 - 305 6003426

57 320 2162302

[www.sfcompanies.com](http://www.sfcompanies.com)  
[info@sfcompanies.com](mailto:info@sfcompanies.com)

 /sfcompanies

 Colombia - USA - Canada